

Guía de usuario de TV Connector



Easy Line.
Accessories



Gracias

Gracias por elegir TV Connector. TV Connector está ideado para conectar sus audífonos directamente a su televisión o a su fuente de audio.

Su TV Connector

Profesional de salud auditiva: _____

Teléfono: _____

Número de serie de TV Connector: _____

Garantía: _____

Fecha de compra: _____

Contenidos del paquete

El paquete completo de TV Connector consta de los siguientes elementos:

TV Connector

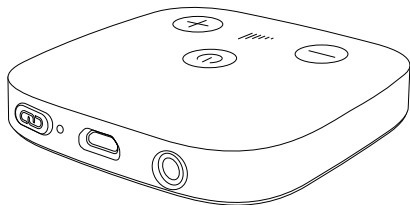

Cable óptico de audio (TOSLINK)
(preinstalado en TV Connector)

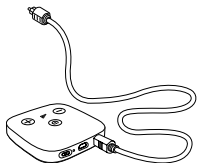

Cable micro-USB

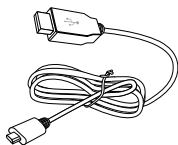

Cable analógico de audio de 3,5 mm



Fuente de alimentación



Índice

Descripción de TV Connector	2
Visión general de TV Connector	3
Inicio rápido	4
Paso 1: Conexión del enchufe	4
Paso 2: Conexión a una fuente de audio	6
Paso 3: Conexión de TV Connector con los audífonos	9
Encendido y apagado del TV Connector.....	11
Uso diario de TV Connector	12
Ajuste del volumen del audio del TV Connector.....	14
Ajuste del balance de volumen entre la televisión y el sonido ambiental	15
TV Connector y las llamadas telefónicas.....	16
Desactivación de la transmisión de audio	16
Funcionamiento del indicador LED.....	17
Guía para la solución de problemas.....	18
Advertencias	22
Información sobre la seguridad del producto	24
Información y explicación de los símbolos	26
Información de conformidad.....	28
Notas adicionales.....	30

Descripción de TV Connector

TV Connector le permite conectar los audífonos de forma inalámbrica a su televisión o a otra fuente de audio. Envía señales inalámbricas de audio a hasta 15 m de distancia.

TV Connector solo se puede utilizar con los modelos de audífonos compatibles. Consulte a su profesional de la salud auditiva si desea más información.

Audífono

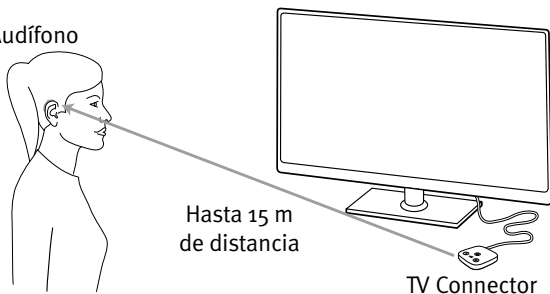

- ① No se precisa de una línea de visión entre los audífonos y TV Connector. Sin embargo, los obstáculos, como las paredes o los muebles, pueden reducir el rango operativo.

Visión general de TV Connector

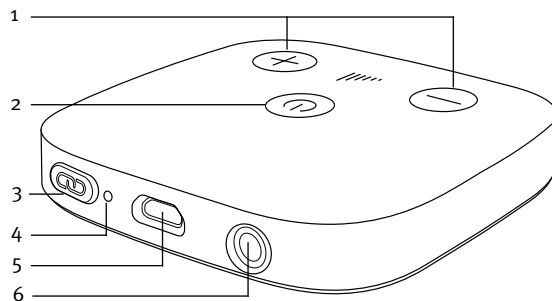

- 1 Botones para subir y bajar el volumen
- 2 Botón de encendido
- 3 Botón de conexión
- 4 Indicador LED
- 5 Puerto de alimentación micro-USB
- 6 Puerto de audio para:
 - Cable óptico de audio (TOSLINK)
 - Cable analógico de audio de 3,5 mm

Inicio rápido

Paso 1: Conexión del enchufe

1. Inserte el extremo más grande del cable USB en la fuente de alimentación.

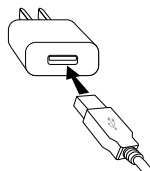

2. Enchufe la fuente de alimentación a la toma de corriente de la pared.

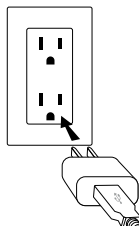

3. Introduzca el extremo más pequeño del cable USB en el puerto de alimentación micro-USB de TV Connector.

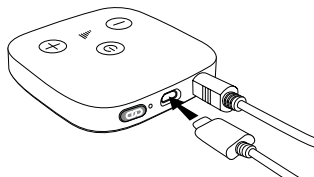

Como alternativa, puede suministrar energía al dispositivo TV Connector enchufando el extremo más grande del cable USB en el puerto USB de la televisión.

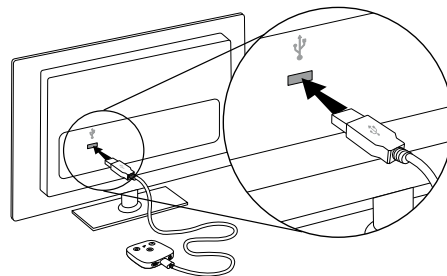

- ① El TV Connector se encenderá la primera vez que se conecte a una fuente de alimentación. Si el TV Connector no se enciende automáticamente al conectarse la fuente de alimentación, presione durante 2 segundos el botón de encendido para encender el dispositivo.

Paso 2: Conexión a una fuente de audio

TV Connector puede conectarse a cualquier fuente de audio, como una televisión, un ordenador o un sistema estéreo. Es compatible con dos entradas de cable de audio distintas: óptica (TOSLINK) o analógica. Debe conectar cualquiera de estos cables de audio en el puerto de audio específico de TV Connector.



- ① Seleccione el cable de audio que sea compatible con su fuente de audio.
- ① Compruebe que el cable de audio elegido está bien conectado tanto a la fuente de audio como a TV Connector.

Conexión con el cable óptico

Conecte el extremo libre del cable óptico (TOSLINK) a la SALIDA ÓPTICA DE AUDIO DIGITAL de su televisión (o fuente de audio).

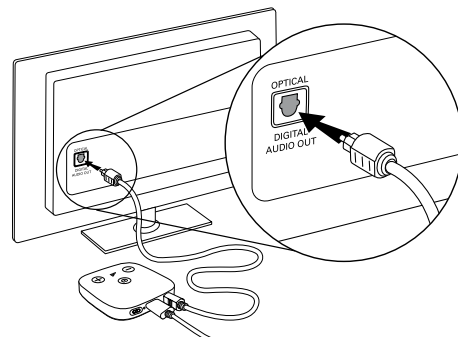

Alternativa: conexión con el cable analógico

Sustituya el cable óptico de audio (TOSLINK) proporcionado por un cable analógico de 3,5 mm. Introduzca uno de los extremos del cable analógico en el TV Connector y conecte el otro extremo en el puerto de SALIDA DE AUDIO de su televisión (o fuente de audio).

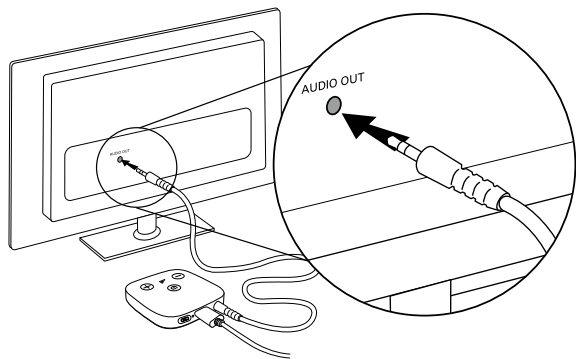

- ① Si los altavoces de su televisión se desactivan al conectarlos con el cable analógico de audio de 3,5 mm, utilice el cable óptico de audio (consulte "Conexión con cable óptico").

Paso 3: Conexión de TV Connector con los audífonos

- ① Cuando enchufe TV Connector a una fuente de alimentación por primera vez, se conectará automáticamente a los audífonos. Los audífonos reproducirán una melodía de confirmación cuando se conecten.

Para conectar unos audífonos nuevos a TV Connector, siga estos pasos:

- Presione el botón de conexión  que se encuentra en la parte trasera de TV Connector. El indicador LED empezará a parpadear en azul.

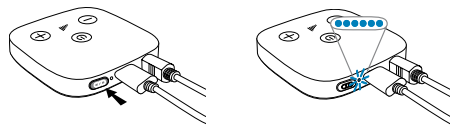

- Compruebe que los audífonos están encendidos y se encuentran a un máximo de 1 m de TV Connector.

- Escuchará una melodía de confirmación a través de sus audífonos cuando estén conectados. Este proceso podría durar hasta 10 segundos.



- ① TV Connector se conectará a cualquier audífono compatible que se encuentre dentro de su rango durante el proceso de conexión. Después del proceso de conexión inicial, los audífonos detectarán automáticamente el dispositivo TV Connector cuando esté disponible.

Encendido y apagado del TV Connector

El TV Connector incorpora un botón de encendido en la parte superior.

Para encender el TV Connector:

- Mantenga pulsado el botón durante 2 segundos
- Cuando el TV Connector se encienda, se iluminará el indicador LED de la parte trasera del dispositivo

Para apagar el TV Connector:

- Mantenga pulsado el botón de encendido durante 2 segundos
- Cuando el TV Connector se apague, también se apagará el indicador LED de la parte trasera del dispositivo

Uso diario de TV Connector

Encienda su televisión o fuente de audio. Si el TV Connector está encendido, transmitirá la señal de audio automáticamente a los audífonos conectados.

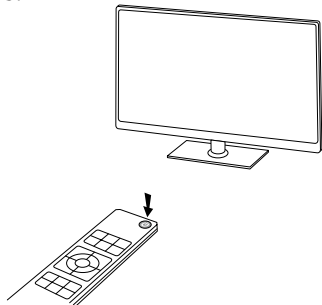

- ① En caso de que necesite aceptar la señal de audio entrante, presione el botón de pulsación de uno de los audífonos.



Escuchará el sonido directamente por los audífonos.

- ① Si no hay entradas de audio disponibles, TV Connector detiene automáticamente la transmisión de audio a los audífonos. El indicador LED brillará continuamente en blanco (modo de espera).
- ① El TV Connector es compatible con señales de audio mono, estéreo y Dolby Audio™. Asegúrese de que su televisión o fuente de audio no esté utilizando una configuración de audio DTS. Si hay una señal de audio de este tipo presente, el indicador LED de TV Connector parpadeará en color rojo. Cambie la señal de audio a estéreo (PCM) o Dolby Audio™ en el menú de configuración de audio de su televisión o fuente de audio. Como alternativa, cambie al cable analógico de audio de 3,5 mm.

Si los audífonos se encuentran fuera del rango de TV Connector, se desconectarán del programa de televisión. Cuando los audífonos vuelvan a estar dentro del rango de TV Connector, se reanudará automáticamente la transferencia de la señal de audio.

- ① El rango de TV Connector es de 15 m.

Ajuste del volumen del audio del TV Connector

Para ajustar el volumen del audio del TV Connector:

- Presione el botón para subir el volumen (+) que encontrará en la parte superior del TV Connector
- Presione el botón para bajar el volumen (-) que encontrará en la parte superior del TV Connector

Se reproducirá un tono en los audífonos conectados para indicar que se ha cambiado el volumen.

- ① Solo se puede ajustar el volumen del TV Connector cuando este esté encendido y transmita audio. Este volumen se ajusta independientemente del volumen de la fuente de audio.

Ajuste del balance de volumen entre la televisión y el sonido ambiental

Para ajustar el volumen de la televisión mientras lleva puestos dos audífonos, siga estos pasos:

- Presione el botón de su audífono derecho para subir el volumen de la televisión y disminuir el volumen de los sonidos ambientales
- Presione el botón de su audífono izquierdo para disminuir el volumen de la televisión y subir el volumen de los sonidos ambientales

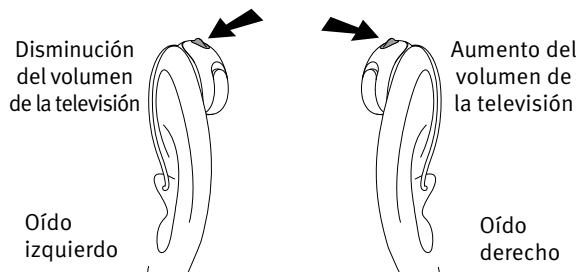

Para ajustar el volumen de la televisión mientras lleva puesto un audífono, siga estos pasos:

- Presione el botón de su audífono para subir el volumen de la televisión y disminuir el volumen de los sonidos ambientales

TV Connector y las llamadas telefónicas

Si los audífonos están conectados a su teléfono móvil, podrá seguir recibiendo llamadas mientras utiliza TV Connector.





En caso de que reciba una llamada, los audífonos pararán automáticamente la señal de audio de TV Connector y reproducirán una alerta de llamada entrante. Después de la llamada, los audífonos volverán a reproducir la señal de audio de TV Connector automáticamente.

Desactivación de la transmisión de audio

Para finalizar la transmisión de la señal de audio de TV Connector, solo tiene que apagar la televisión o la fuente de audio. TV Connector se pondrá en modo de espera automáticamente y los audífonos dejarán de reproducir el programa de televisión. Alternativamente, apague el TV Connector con el botón de encendido que encontrará en la parte superior del dispositivo.

- ① Si otra persona sigue viendo la televisión (o escuchando la fuente de audio), utilice los botones de pulsación de los audífonos para volver al programa automático. Puede que su profesional de la salud auditiva tenga que programar esta opción.

Funcionamiento del indicador LED

Verde fijo		Encendido y transmisión de audio
Blanco fijo		Encendido sin transmisión de audio (modo de espera)
Azul intermitente		Modo de conexión
Rojo intermitente		Formato de entrada de audio incorrecto (DTS)
Sin indicador LED		Apagado

Guía para la solución de problemas

Causa	Posible solución
Problema: no se escucha ningún sonido de la fuente de audio y el indicador LED brilla continuamente en blanco	
La fuente de audio está apagada	Encienda la fuente de audio
Los cables no están bien conectados a TV Connector o a la fuente de audio	Compruebe que todos los cables están introducidos donde deben y bien sujetos. Consulte el "Paso 2: Conexión a una fuente de audio"
El cable está enchufado en la ENTRADA DE AUDIO de la fuente de audio	Compruebe que el cable está enchufado en la SALIDA DE AUDIO de la fuente de audio
Problema: no se escucha ningún sonido de la fuente de audio y el indicador LED parpadea en rojo	
Está utilizando el formato de entrada de audio equivocado (DTS)	Compruebe que se esté utilizando el formato de audio estéreo (PCM) o Dolby Audio™ en la configuración de su fuente de audio. Si no es posible, utilice el cable analógico de audio de 3,5 mm en su lugar.

Causa	Posible solución
No se escucha ningún sonido de la fuente de audio y el indicador LED está apagado	
El TV Connector está conectado pero apagado	Mantenga pulsado el botón de encendido que encontrará en la parte superior del TV Connector durante 2 segundos hasta que se encienda el LED
Problema: no se escucha ningún sonido de la fuente de audio y el indicador LED brilla continuamente en verde	
TV Connector no está conectado a los audífonos	Conecte los audífonos a TV Connector. Consulte el "Paso 3: Conexión de TV Connector con los audífonos"
La fuente de audio está en modo silencio	Desactive el modo silencio de la fuente de audio o suba el volumen
Problema: el indicador LED parpadea en azul	
TV Connector está en modo de conexión	Consulte "Conexión de TV Connector con los audífonos"

Causa	Posible solución
Problema: el volumen durante la transferencia no es adecuado (demasiado bajo o demasiado alto)	
Las distintas fuentes de audio tienen niveles de volumen de salida diferentes	Consulte "Ajuste del balance de volumen entre la televisión y los sonidos ambientales". Alternativamente, ajuste el volumen del TV Connector con los botones de volumen que encontrará en la parte superior del dispositivo.

Problema: después de haber conectado TV Connector, no hay ningún sonido que provenga del altavoz.

Está seleccionada la conexión para auriculares de la televisión	Compruebe la configuración de audio de la televisión para permitir que la conexión para auriculares y los altavoces se puedan utilizar simultáneamente. Como alternativa, utilice el cable óptico (TOSLINK) en lugar del cable analógico de audio de 3,5 mm para conectar TV Connector con la fuente de audio. Consulte "Alternativa: Conexión con cable óptico"
---	--

Causa	Posible solución
Problema: el sonido de los altavoces de la fuente de audio se oye con retardo en comparación con el audio que reproducen los audífonos	
La configuración de retardo de los altavoces de la fuente de audio es demasiado alta	Ajuste el tiempo de retardo de audio (disminuya el retardo) en el menú de configuración de la fuente

Advertencias

- ⚠ Este dispositivo no es apropiado para menores de 36 meses. Contiene piezas pequeñas que pueden provocar asfixia en caso de ingestión. Mantenga el producto fuera del alcance de niños, personas con diversidad funcional cognitiva y mascotas. En caso de ingestión, consulte a su médico o acuda al hospital inmediatamente.
- ⚠ Utilice únicamente audífonos que su profesional de la salud auditiva haya programado especialmente para usted.
- ⚠ No está permitido realizar cambios o modificaciones en este dispositivo que no hayan sido aprobados explícitamente por Sonova AG.
- ⚠ TV Connector puede generar campos magnéticos. Si experimenta algún efecto de TV Connector en un dispositivo implantable (como marcapasos, desfibriladores, etc.), deje de utilizar TV Connector y póngase en contacto con su médico o el fabricante del dispositivo implantable para recibir asistencia.
- ⚠ Si abre el dispositivo, este podría dañarse. Si surgen problemas que no pueda resolver siguiendo las directrices de la sección de solución de problemas de esta guía de usuario, consulte a su profesional de la salud auditiva.
- ⚠ Deseche los componentes eléctricos de acuerdo con las normativas locales.
- ⚠ No utilice el dispositivo en zonas con riesgo de explosión (zonas mineras e industriales con riesgo de explosión, ambientes ricos en oxígeno o zonas donde se manejen anestésicos inflamables) ni donde se prohíban los equipos electrónicos.
- ⚠ Podrían conectarse dispositivos externos solo si han sido probados de acuerdo con los estándares correspondientes IECXXXXX. Utilice exclusivamente accesorios aprobados por Sonova AG.
- ⚠ Por razones de seguridad, utilice únicamente cargadores suministrados por Sonova AG o estabilizados con una potencia de 5 V CC y 500 mA como mínimo.

Información sobre la seguridad del producto

- ① Proteja los cables del dispositivo, los puertos y la fuente de alimentación de la suciedad y los residuos.
- ① No haga demasiada fuerza al conectar el dispositivo a los diferentes cables.
- ① Proteja el dispositivo de la humedad excesiva (zonas de baño) y de fuentes de calor (radiadores, parte superior de la televisión, etc.). Proteja el dispositivo de golpes y vibración excesivos.
- ① Limpie el dispositivo con un paño húmedo. Nunca utilice productos de limpieza para el hogar (detergente, jabón, etc.) o alcohol para limpiarlos. Nunca utilice un microondas u otros aparatos de calefacción para secar el dispositivo.
- ① Los rayos X, escáneres de TC o resonancias magnéticas podrían destruir el dispositivo o afectar negativamente a su correcto funcionamiento.

- ① En caso de que se le caiga el dispositivo o se dañe, se sobrecaliente, tenga un cable o un enchufe dañado, o haya caído en un líquido, deje de utilizarlo y póngase en contacto con su profesional de la salud auditiva.
- ① Los equipos electrónicos de alta potencia, las instalaciones electrónicas grandes y las estructuras metálicas pueden dificultar y reducir de forma significativa el rango operativo.
- ① Protéjase los ojos de la luz del cable óptico TOSLINK cuando lo conecte a la televisión o fuente de audio y a TV Connector.

Información y explicación de los símbolos



El símbolo CE es la confirmación de Sonova AG de que este producto cumple los requisitos de la Directiva 2014/53/UE relativa a equipos radioeléctricos.



Este símbolo indica que es importante para el usuario prestar atención a las advertencias expuestas en esta guía de usuario.



Indica el fabricante del dispositivo.



Este símbolo indica que es importante para el usuario prestar atención a las advertencias expuestas en esta guía de usuario.



Información importante sobre la manipulación y seguridad del producto.

Condiciones de funcionamiento: Este dispositivo está diseñado para que funcione sin problemas o restricciones si se usa debidamente, a menos que se indique lo contrario en esta guía de usuario.



Temperatura durante el transporte y el almacenamiento:

De -20°C a 60°C
(-4° to $+140^{\circ}$ Fahrenheit)

Temperatura en funcionamiento:

De 0°C a 40°C
($+32^{\circ}$ to $+104^{\circ}$ Fahrenheit)



Fabricado bajo la licencia de laboratorios Dolby. Dolby Audio y el símbolo doble D son marcas registradas de laboratorios Dolby. Todos los derechos reservados.



Mantenga el equipo en un ambiente seco.



Este dispositivo está diseñado para una fuente de energía de corriente continua (CC) y los parámetros especificados se encuentran en la etiqueta del producto.



Humedad durante el transporte y el almacenamiento:

$<90\%$ (sin condensación).

Humedad en funcionamiento: $<90\%$
(sin condensación).



Presión atmosférica: de 500 hPa a 1500 hPa.



Este símbolo situado en el producto o en su envase significa que no debería desecharse junto con el resto de los residuos domésticos. Deshacerse de su equipo residual de manera separada al flujo de residuos municipal forma parte de su responsabilidad. Una correcta eliminación de los aparatos antiguos ayudará a prevenir consecuencias negativas potenciales para el medio ambiente y la salud del ser humano.

Easy Line

Easy Line es una marca comercial de Sonova.



Símbolo de derechos de autor.

Información de conformidad

Declaración de conformidad

Por la presente, Sonova AG declara que este producto cumple la Directiva 2014/53/UE relativa a equipos radioeléctricos. El texto completo de la declaración de conformidad se puede solicitar al fabricante.

Australia/Nueva Zelanda:



R-NZ

Indica el cumplimiento por parte del dispositivo de las disposiciones reglamentarias aplicables de la unidad de Gestión de Bandas de Frecuencia (RSM, del inglés Radio Spectrum Management) y las Autoridades Australianas de Comunicaciones y Medios de Información (ACMA, del inglés Australian Communications and Media Authority) para su venta legal en Nueva Zelanda y Australia. La etiqueta de cumplimiento R-NZ se refiere a productos radioeléctricos distribuidos en el mercado de Nueva Zelanda con nivel de conformidad A1.

Aviso 1:

Este dispositivo cumple con la Parte 15 de las Normas de la FCC y RSS-210 de Industry Canada. La operación está sujeta a las siguientes condiciones:

- 1) este dispositivo no debe causar interferencias dañinas y
- 2) este dispositivo debe aceptar cualquier interferencia recibida, incluidas aquellas que puedan causar un funcionamiento no deseado.

Aviso 2:

Los cambios o modificaciones realizados a este dispositivo sin la aprobación expresa de Sonova AG podrían anular la autorización de la FCC para manejarlo.

Aviso 3:

La comprobación de este dispositivo ha determinado que cumple con los límites de un dispositivo digital de Clase B, cumple la Parte 15 de las disposiciones de la FCC y de ICES-003 de la Industry Canada.

Estos límites están diseñados para proporcionar protección razonable contra interferencias dañinas en instalaciones residenciales. Este dispositivo genera, utiliza y puede radiar energía de radiofrecuencia y, si no se instala de acuerdo con las instrucciones, puede causar interferencias dañinas a las comunicaciones por radio. No obstante, no hay garantía de que esas interferencias no se producirán en una instalación determinada. Si este dispositivo causara interferencias dañinas para la recepción de radio o televisión, lo que se puede determinar con el apagado y posterior encendido del equipo, se recomienda al usuario intentar corregir la interferencia mediante una o más de las siguientes medidas:

- Reoriente o cambie de lugar la antena receptora.
- Aumente la separación entre el dispositivo y el auricular.
- Conecte el dispositivo a otra toma de corriente de un circuito distinto al que está conectado el receptor.
- Pida ayuda al distribuidor o a un técnico de radio o TV con experiencia.

Aviso 4

Declaración sobre exposición a la radiación de radiofrecuencia de la Comisión Federal de Comunicaciones (FCC) de Estados Unidos e Industry Canada (IC).

Este equipo cumple los límites de exposición a la radiación establecidos por FCC/Industry Canada para entornos no controlados.

Este equipo debería instalarse y utilizarse dejando una distancia mínima de 20 cm entre el transmisor y el usuario.

El transmisor no debe colocarse o funcionar a la vez que otra antena o transmisor.

Notas adicionales



Sonova AG
Laubisrütistrasse 28
CH-8712 Stäfa, Switzerland



7 6133891178319

